



**AVIOR**

[www.avior-bus.ru](http://www.avior-bus.ru)

# АВТОБУСЫ AVIOR



**Автобусы AVIOR - это сочетание передовых технологий, современного дизайна и комфортного путешествия для каждого пассажира!**

Производителем автобусов является ООО «КФ-АВТО», которое находится в Республике Беларусь. Это стремительно развивающееся предприятие по проектированию и производству автобусов AVIOR. В производстве автобусов используются передовые технологии и инновационные решения, которые позволяют разрабатывать продукцию, соответствующую требованиям времени и потребностям клиентов.

Автобусы AVIOR предназначены для различных сфер применения: от городских маршрутов до международных перевозок. Мы предлагаем широкий ассортимент моделей, которые могут быть адаптированы под конкретные требования клиентов. Все наши транспортные средства отличаются высокой маневренностью, комфортом и современным дизайном.

**Официальная гарантия на автомобили составляет 24 месяца или 100 000 км пробега (в зависимости от того, что наступит ранее)**



AVIOR

AVIOR

## ТЕХНИЧЕСКИЕ ХАРАКТЕРИСТИКИ

Шасси	АНКАИ
Категория и класс т/с	М3, III класс (междугородный, туристический), М3, II класс (пригородный)
Колесная формула	4x2
Привод	Задний
Максимально допустимая масса, кг	9000
Пассажировместимость	29+1 (междугородный), 29+1 (туристический), 29+8+1 (пригородный)
Двигатель	Yuchai YCS04180-50
Тип топлива	Дизель
Объем двигателя, л	4,295
Мощность двигателя, кВт, (л.с.)	132/ 179,47
Расположение двигателя	Переднее
Нормы экологической безопасности	Евро 5
Коробка передач	Механическая, шестиступенчатая Fast 6J76T
Максимальная скорость, км/ч	108
Количество дверей	2 (1 служебная +1 аварийная)
Шины	235/75R17.5
Передняя подвеска	Зависимая, рессорная, с гидравлическими телескопическими амортизаторами, со стабилизатором поперечной устойчивости
Задняя подвеска	Зависимая, рессорная, с гидравлическими телескопическими амортизаторами, со стабилизатором, с дополнительными пневматическими элементами, с ручным управлением уровня пола

## ГАБАРИТЫ АВТОБУСА

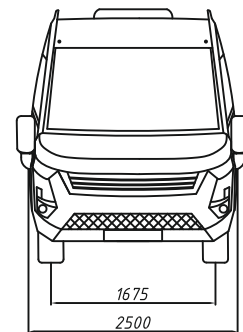
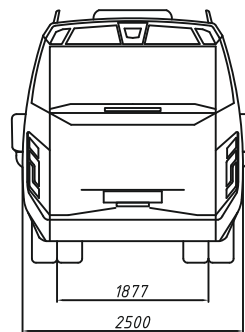
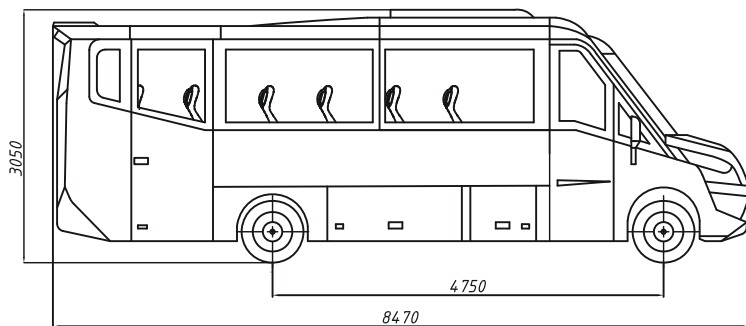

<b>КОМПЛЕКТАЦИЯ БАЗОВАЯ</b>	Пригородный <b>intersity</b>	Междугородный <b>citylink</b>	Туристический <b>tourist</b>
Количество мест для сиденья	29+1	29+1	29+1
Кол-во пассажиров, перевозимых стоя	8	-	-
Напряжение бортовой сети, В		24	
Сварная несущая рама из стальных профильных труб	+	+	+
Наружные панели кузова из стеклопластика	+	+	+
Окраска	Однотонная, акриловая		
Цвет	Белый		
Люк аварийно-вентиляционный	2	1	1
Полноразмерное запасное колесо	+	+	+
Боковые зеркала заднего вида	С электрической регулировкой положения и электроподогревом		
Передняя дверь	Одностворчатая с приводом типа «слайдер»		
Задняя дверь	Одностворчатая, аварийная, механическая, без привода		
Настил пола	Транспортный линолеум		
Обивка верха боковин и оконных проемов	АБС пластик		
Обивка потолка	АБС пластик		
Теплошумоизоляция	+	+	+
Солнцезащитная шторка водителя	механическая, рулонного типа	электрическая, рулонного типа	электрическая, рулонного типа
Светодиодное освещение салона	+	+	+
Автономный дизельный отопитель салона	+	+	+
Суммарный объем багажного отделения (2,8 м³)	+	+	+



<b>КОМПЛЕКТАЦИЯ БАЗОВАЯ</b>	<b>Пригородный intercity</b>	<b>Междугородный citylink</b>	<b>Туристический tourist</b>
Светодиодное освещение у водителя	+	+	+
Светодиодное освещение ступеней дверей	+	+	+
Звуковая сигнализация движения задним ходом	+	+	+
Буксировочное устройство спереди	+	+	+
Лобовое стекло с подогревом	-	-	+
Сиденье водителя	На пневматической подвеске, с подлокотниками, 3-х точечным ремнем безопасности		
Электрический обогрев сиденья водителя	-	-	+
Обивка пассажирских сидений	Ткань	Ткань	Экокожа/комбинированный
Регулировка пассажирских сидений	-	+	+
Подлокотники пассажирских сидений	-	+	+
Ремни безопасности пассажирских сидений	2-х точечные	3-х точечные	3-х точечные
Смещение в сторону прохода пасс. сидений	-	-	+
Наличие сетки, откидного столика пасс. сидений	-	-	+
Подиумы по бокам салона	-	+	+
Шторки боковые в салон автобуса	-	+	+
Кондиционер	-	+	+
Вещевые полки	-	Без комфортблоков	С комфортблоками
Камера заднего вида с монитором водителя	-	+	+



<b>КОМПЛЕКТАЦИЯ БАЗОВАЯ</b>	Пригородный <b>intercity</b>	Междугородный <b>citylink</b>	Туристический <b>tourist</b>
Аудиоподготовка	+	+	-
Мультимедиа 2 DIN с сенсорным экраном	-	+	+
Динамики в салоне	-	4ШТ	6 ШТ (4шт салон+2шт водитель)
Потолочный ЖК монитор	-	-	+
Одинарные стёкла со сдвижными форточками	+	-	-
Двойные тонированные стеклопакеты	-	+	+
Светодиодная подсветка боковин, прохода	-	+	+
Противотуманные фары передние	+	+	+
USB розетки	-	-	+
Розетки 12V для водителя 2 шт	+	+	+
Крючки для верхней одежды водителя	+	+	+
Подстаканник водителя	+	+	+
Вещевой отсек водителя	+	+	+
Брызговики передние/задние	+	+	+
Колпаки их нержавеющей стали	-	-	+
Зеркало заднего вида салона	+	+	+



## ТЕХНИЧЕСКИЕ ХАРАКТЕРИСТИКИ AVIOR CARE

Шасси	АНКАИ
Категория и класс т/с	МЗ, III класс
Колесная формула	4x2
Привод	Задний
Максимально допустимая масса, кг	9000
Пассажировместимость	19+1
Двигатель	Yuchai YCS04180-50
Тип топлива	Дизель
Объем двигателя, л	4,295
Мощность двигателя, кВт, (л.с.)	128/ 175
Расположение двигателя	Переднее
Нормы экологической безопасности	Евро 5
Коробка передач	Механической 6-ступенчатой коробкой передач FastGear 6J76T
Максимальная скорость, км/ч	108
Количество дверей	2 (1 служебная+1 для погрузки маломобильных пассажиров)
Шины	235/ 75 R 17,5
Передняя подвеска	Зависимая, рессорная, с гидравлическими телескопическими амортизаторами, со стабилизатором поперечной устойчивости
Задняя подвеска	Зависимая, рессорная, с гидравлическими телескопическими амортизаторами, со стабилизатором, с дополнительными пневматическими элементами, с ручным управлением уровня пола

## СХЕМА РАССАДКИ ПассаЖИРОВ AVIOR CARE

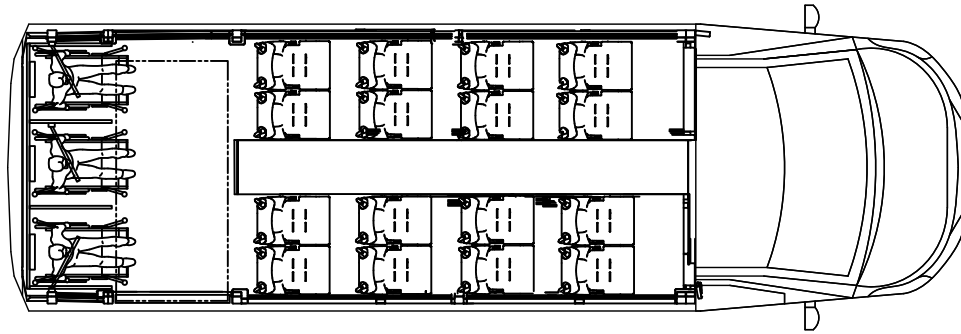

## САЛОН AVIOR CARE (версия автобуса для людей с ограниченными возможностями)



**КОМПЛЕКТАЦИЯ БАЗОВАЯ****Доступная среда**

	<b>care</b>
Количество мест для сиденья	16 (+1 водитель, 14 мест для детей, 2 места для сопровождающих, 3 места для маломобильных пассажиров)*
Кол-во пассажиров, перевозимых стоя	-
Напряжение бортовой сети, В	24
Сварная несущая рама из стальных профильных труб	+
Наружные панели кузова из стеклопластика	+
Окраска	Однотонная акриловая
Цвет	Белый
Люк аварийно-вентиляционный	1
Полноразмерное запасное колесо	+
Боковые зеркала заднего вида	С электрической регулировкой положения и электроподогревом
Передняя дверь	Одностворчатая с приводом типа "слайдер"
Задняя дверь	Однотонная, аварийная, механическая, без привода
Настил пола	Транспортный линолеум
Обивка верха боковин и оконных проемов	АБС пластик
Обивка потолка	АБС пластик
Теплошумоизоляция	+
Солнцезащитная шторка водителя	Электрическая, рулонного типа
Светодиодное освещение салона	+
Автономный дизельный отопитель салона	+
Суммарный объем багажного отделения	1,6 м <sup>3</sup>

\* - Возможна комплектация стандартными пассажирскими сиденьями.

КОМПЛЕКТАЦИЯ БАЗОВАЯ	Доступная среда care
Светодиодное освещение у водителя	+
Светодиодное освещение ступеней дверей	+
Звуковая сигнализация движения задним ходом	+
Буксировочное устройство спереди	+
Лобовое стекло с подогревом	+
Сиденье водителя	На пневматической подвеске, с подлокотниками, 3-х точечным ремнем безопасности
Электрический обогрев сиденья водителя	+
Обивка пассажирских сидений	Комбинированный
Регулировка пассажирских сидений	+
Подлокотники пассажирских сидений	+
Ремни безопасности пассажирских сидений	3-х точечные
Смещение в сторону прохода пасс. сидений	-
Наличие сетки, откидного столика пасс. сидений	-
Подиумы по бокам салона	+
Шторки боковые в салон автобуса	+
Кондиционер	+
Вещевые полки с комфортблоками	+
Камера заднего вида с монитором водителя	+



**КОМПЛЕКТАЦИЯ БАЗОВАЯ****Доступная среда  
care**

Аудиоподготовка	+
Мультимедиа 2 DIN с сенсорным экраном	+
Динамики в салоне	-
Потолочный ЖК монитор	+
Одинарные стёкла со сдвижными форточками	+
Двойные тонированные стеклопакеты	-
Светодиодная подсветка боковин, прохода	+
Противотуманные фары передние	+
USB розетки	+
Розетки 12V для водителя 2 шт	+
Крючки для верхней одежды водителя	+
Подстаканник водителя	+
Вещевой отсек водителя	+
Брызговики передние/задние	+
Колпаки из нержавеющей стали	+
Зеркало заднего вида салона	+
Электрогидравлический подъемник для инвалидных колясок	+
Устройство вызова экстренных оперативных служб	+
Поручни для пассажиров на входе справа и слева	+
Кнопки "Требование остановки"	+
2 оранжевых маячка на крыше автобуса	+

## ГАБАРИТНЫЕ РАЗМЕРЫ AVIOR CARE

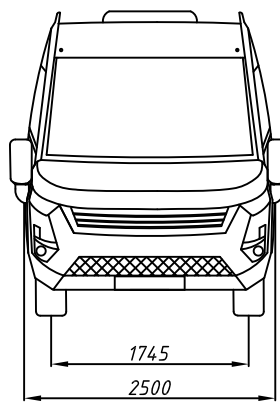
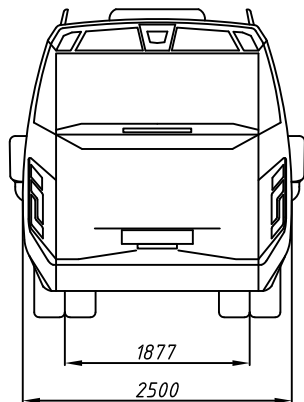
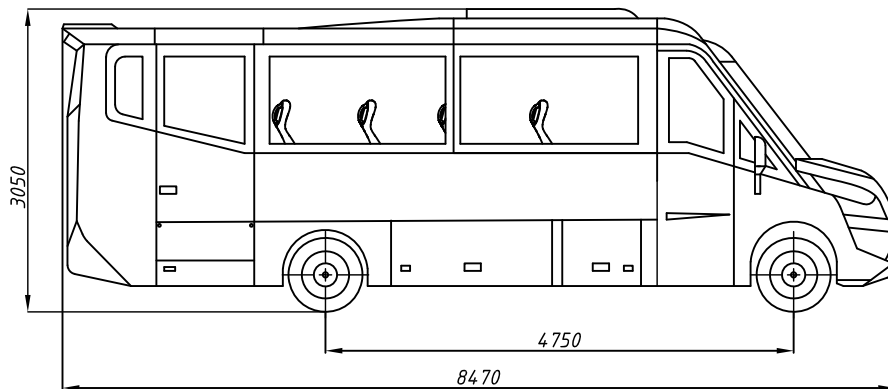

## ДОПОЛНИТЕЛЬНЫЕ ОПЦИИ ДЛЯ ЗАКАЗА (НЕ входят в стоимость поставки)

По желанию заказчика возможна установка:

---

холодильника,

---

кресла для гида,

---

микрофона,

---

цифрового тахографа,

---

парктроников.

---



Содержание данного буклета предназначено только для рекламных целей. Показанные в данном буклете цвета кузова и отделки салона могут незначительно отличаться от реальных цветов вследствие цветовых ограничений, возникающих при печати. На иллюстрациях могут быть изображены принадлежности и элементы дополнительной комплектации, не входящие в базовое оснащение автомобиля. Некоторое оборудование может отличаться в зависимости от рынка сбыта. Компания оставляет за собой право внесения изменений в технические характеристики и комплектации, указанные в настоящем буклете, без предварительного уведомления.



109052, Россия, г. Москва,  
вн. тер. г. муниципальный округ  
Нижегородский, Рязанский пр-кт, д.2,  
стр. 86, помещ. VII, ком. /офис 58/523

Тел: +7985 660 44 14  
+7 495 970 66 11